

ACORAZADA VAL

Puertas de Alta Seguridad Acorazadas

**CATÁLOGO
TÉCNICO.25**

¿Cómo elegir tu puerta acorazada?

	Pág
Antes de empezar	
1. ¿Dónde estará ubicada?	3
2. ¿Qué medidas y formato necesitas?	3
3. ¿Hacia dónde se abre?	3
Componentes de la puerta	
1. Tipo de instalación	5
2. Estructura	8
3. Paneles	10
4. Cerradura	15
5. Manillería	20
6. Cilindro	23
7. Accesorios	26
8. Fijos	29
9. Tapetas-kit molduras	31
10. Embalaje	33

Antes de empezar

¿DÓNDE ESTARÁ UBICADA?

Exterior

Si la puerta se encuentra a la intemperie.

Interior

Si la puerta se encuentra en el interior de un edificio.

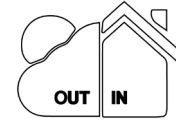

¿QUÉ MEDIDAS Y FORMATO NECESITAS?

Medidas

Estas son las medidas estándar de las puertas de Acoraval.

MEDIDAS PUERTA	ANCHO MM	ALTOS MM
Paso Libre	724 / 764 / 804 / 854 / 904	1954 / 2014 / 2034 / 2134
Hueco de Obra*	836 / 876 / 916 / 996 / 1016	2020 / 2080 / 2100 / 2200
Luz de Premarco de madera**	768 / 808 / 848 / 898 / 948	1972 / 2032 / 2052 / 2152

*Hueco de obra necesario para puertas con premarco.

** Luz de premarco de madera necesario para poder instalar la puerta. Requerirá kit de reforma.

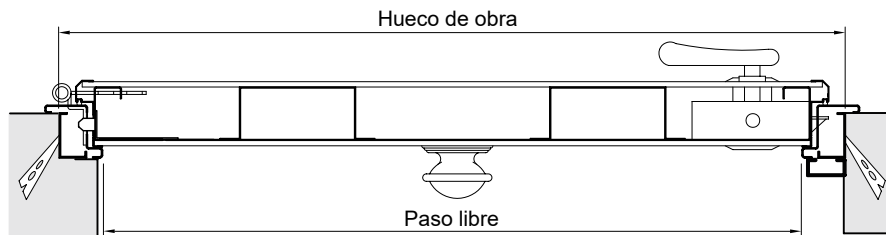

Formato

La puerta puede ser sencilla o con algún fijo.

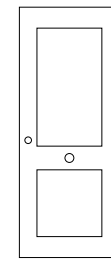

Puerta sin fijos

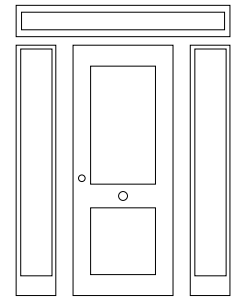

Puerta con 3 fijos

Medidas semi-estándar

Estas son medidas especiales que tenemos semi-estandarizadas. Pueden combinarse con un ancho o un alto estándar.

MEDIDAS PUERTA	ANCHO MM	ALTOS MM
Paso Libre	988 / 1088	2234 / 2334 / 2434
Hueco de Obra	1100 / 1200	2300 / 2400 / 2500

Consultar en fábrica otras medidas especiales.

¿HACIA DÓNDE SE ABRE?

Estándar

Visto desde fuera empujando hacia dentro.

Tirare

Visto desde dentro empujando hacia fuera.

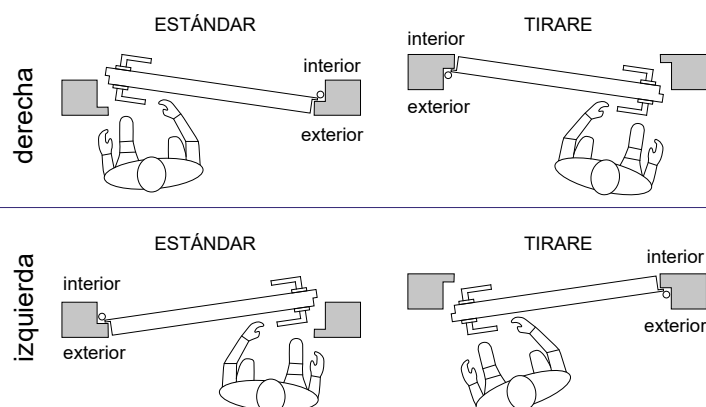

A close-up photograph of several vertical metal strips with circular perforations. The strips are held together by screws. The background is blurred, showing more of the same structure. The text "Tipo de instalación" is overlaid on the right side of the image.

**Tipo de
instalación**

1. Tipo de instalación

CON PREMARCO

MEDIDAS PUERTA	ANCHO MM	ALTOS MM
Libre de Paso	724 / 764 / 804 / 854 / 904	1954 / 2014 / 2034 / 2134
Hueco de Obra	836 / 876 / 916 / 996 / 1016	2020 / 2080 / 2100 / 2200



Premarco metálico con pletina

Para **puertas de exterior** (intemperie).

Pensado para terminar con obra por la parte exterior (ver instalación B) con opción de tapetas metálicas del mismo color que el panel decorativo elegido (ver instalación D).

PREMARCO

- Medidas estándar
- Medidas estándar con 1 fijo sup
- Medidas estándar con 1 fijo lat
- Medidas estándar con 2 fijos
- Medidas estándar con 3 fijos

EXTRAS

- Garras para pladur



Instalación B
Enrasado con obra

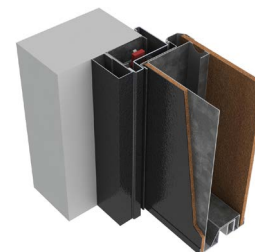

Instalación D
Terminado con tapeta metálica

Premarco mixto

Para **puertas de interior** (entrada a piso).

Premarco metálico con suplemento de madera para cubrir el total del tabique (ver instalación A).

Pensado para terminar con kit moldura.



PREMARCO

Tabique mm

- 130
- 140
- 150
- 160
- 170
- 180
- 200
- 210
- 220
- 230
- 240
- 250

EXTRAS

- Garras para pladur

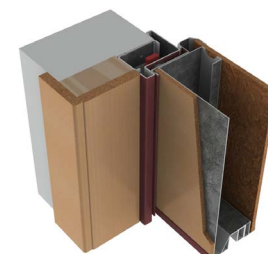

Instalación A
Terminado con tapetas de MDF

Premarco solo metálico

Para **puertas de interior** (entrada a piso).

Preparados para que el cliente añada el suplemento de madera.



EXTRAS

- Garras para pladur

1. Tipo de instalación

SIN PREMARCO

Marco directo

Sólo disponible para puertas sin fijo.
No disponible para puertas modelos Store, F60, FS60 y FS60+.

MEDIDAS PUERTA	ANCHO MM	ALTOS MM
Libre de Paso	724 / 764 / 804 / 854 / 904	1954 / 2014 / 2034 / 2134
Hueco entre Muros	828 / 868 / 908 / 958 / 1008	1972 / 2032 / 2052 / 2152

*Juego de 5 mm perimetrales incluido.



Instalación C
Marco directo

Marco pasillo

Sólo disponible para puertas sin fijo.
No disponible para puertas modelos Store, F30, FS30, FS30+, F60, FS60 y FS60+.

MEDIDAS PUERTA	ANCHO MM	ALTOS MM
Libre de Paso	724 / 764 / 804 / 854 / 904	1954 / 2014 / 2034 / 2134
Hueco entre Muros	885 / 925 / 965 / 1015 / 1065	1972 / 2032 / 2052 / 2152

*Juego de 5 mm perimetrales incluido.



Instalación E
Marco pasillo

Sobre premarco de madera

En este tipo de instalación el marco de la puerta se atornilla al premarco de madera existente.
Requiere kit reforma.

MEDIDAS PUERTA	ANCHO MM	ALTOS MM
Libre de Paso	724 / 764 / 804 / 854 / 904	1954 / 2014 / 2034 / 2134
Luz de Premarco de madera	768 / 808 / 848 / 898 / 948	1972 / 2032 / 2052 / 2152

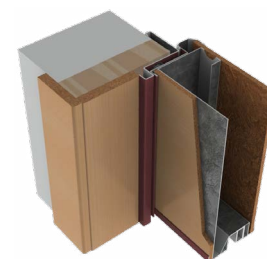

Instalación
Sobre premarco antiguo

A close-up, low-angle shot of a metal structure, likely a staircase or a walkway. The structure consists of several parallel, perforated metal beams. The beams are dark in color, possibly black or dark grey, and have a series of circular holes spaced evenly along their length. The lighting is dramatic, with strong highlights and deep shadows, creating a sense of depth and texture. The background is blurred, emphasizing the foreground structure.

Estructura

2. Estructura

En la estructura está incluida la cerradura estándar, el cortavientos y los accesorios (juego retenedor, escudo de protección y accesorios para montaje). No incluye bombillo ni manillar (pomo, manivela y mirilla).

MODELOS

PRESTACIONES	BASIC	BASIC+	S	S+	F 30	FS 30	FS 30+	F 60	FS 60	FS 60+	STORE
P1 Resistencia a la efracción EN 1627 / EN 85160	Grado 3	Grado 3	Grado 3	Grado 3	Grado 3	Grado 3	Grado 3	Grado 3	Grado 3	Grado 3	Grado 3
P2 Aislamiento acústico EN ISO 10140-2 (Rw)	27 dB	32 dB	37 dB	46 dB		37 dB	46 dB		37 dB	46 dB	
P3 Resistencia al Fuego EN 1634-1 (EI2 minutos)					EI2 30	EI2 30	EI2 30	EI2 60	EI2 60	EI2 60	
P4 Aislamiento térmico EN ISO 10077-1 (Ud)			1,5 W/m²K	1,5 W/m²K		1,5 W/m²K	1,5 W/m²K		1,5 W/m²K	1,5 W/m²K	
P5 Permeabilidad al aire EN 1026				Clase 1			Clase 1				Clase 1
P6 Estanquidad al agua EN 1027				Clase 2A			Clase 2A				Clase 2A
P7 Resistencia a la carga del viento EN 12211				Clase C			Clase C				Clase C

Acabados perfiles PVC



EXTRA
Puerta tirare (solo BASIC, BASIC+)

Las puertas de 904x2134 en los modelos F60, FS60 y FS60+ y las puertas tirare perderán la homologación. Las puerta tirare requieren cilindro 40-60 o 45-30 con pomo. Los modelos F60, FS60 y FS60+ no llevarán mirilla.

Acabados perfiles lacados

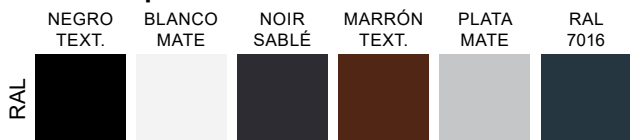

EXTRAS
Perfiles en otro RAL
Lacado C4 (suplemento extra)
Puerta tirare (solo BASIC, BASIC+)

Las puertas de 904x2134 en los modelos F60, FS60 y FS60+ y las puertas tirare perderán la homologación. Las puerta tirare requieren cilindro 40-60 o 45-30 con pomo. Los modelos F60, FS60 y FS60+ no llevarán mirilla.

Modelo STORE, acabados perfiles y paneles

Puerta acorazada preparada para colocar en trasteros. Incluye los paneles lisos en acero galvanizado, la cerradura estándar, cilindro K2 y la caja de manillar con manivela a las dos caras plata (sin pomo, sin mirilla y sin retenedor). No incluye cortavientos ni premarco.

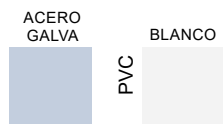

EXTRA
Panel microperforado o con rejilla

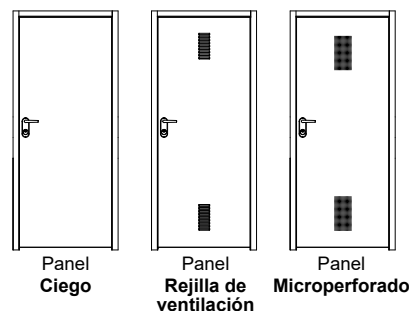



Paneles

3. Paneles

INTERIOR

Serie CLÁSICA MADERA

Paneles de madera para uso en interior.

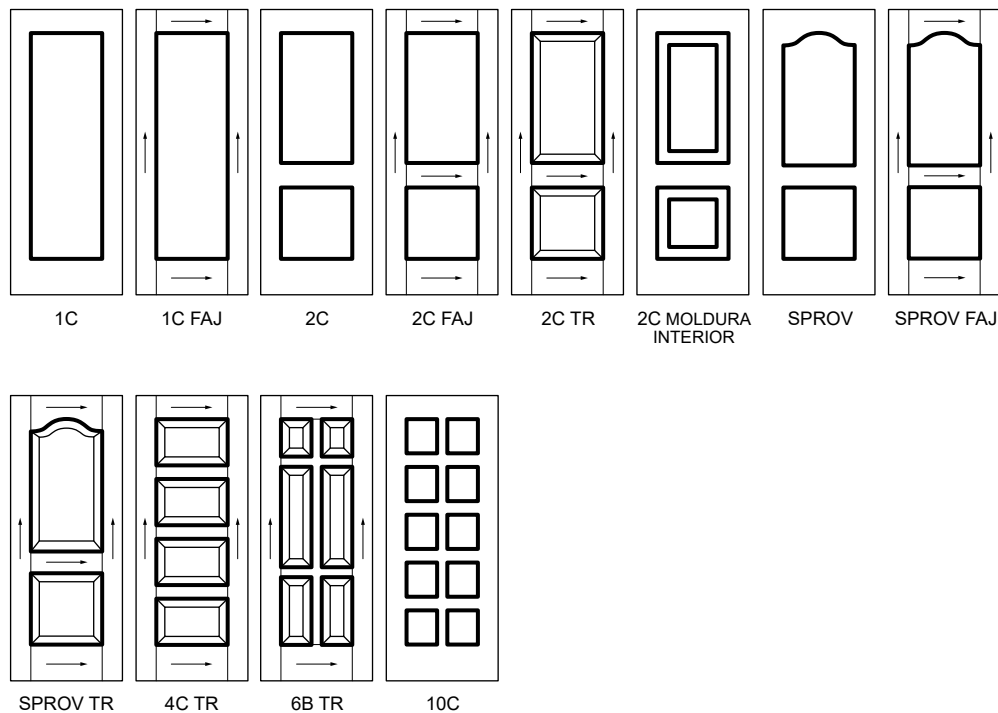

Secciones de paneles

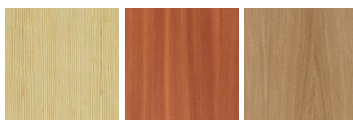
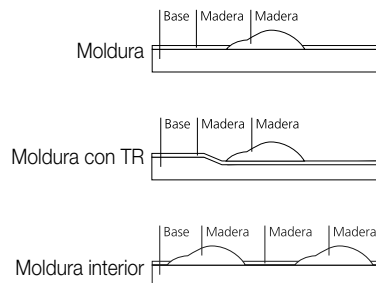

	PINO	SAPELLY	ROBLE
1C		•	•
1C FAJ		•	•
2C	•	•	•
2C FAJ	•	•	•
2C TR		•	•
2C MOLD. INT		•	
SPROV	•	•	•
SPROV FAJ	•	•	•
SPROV TR		•	•
4C TR	•	•	•
6B TR	•	•	•
10C		•	

3. Paneles

INTERIOR

Serie CONTEMPORÁNEA MADERA

Paneles de madera para uso en interior.

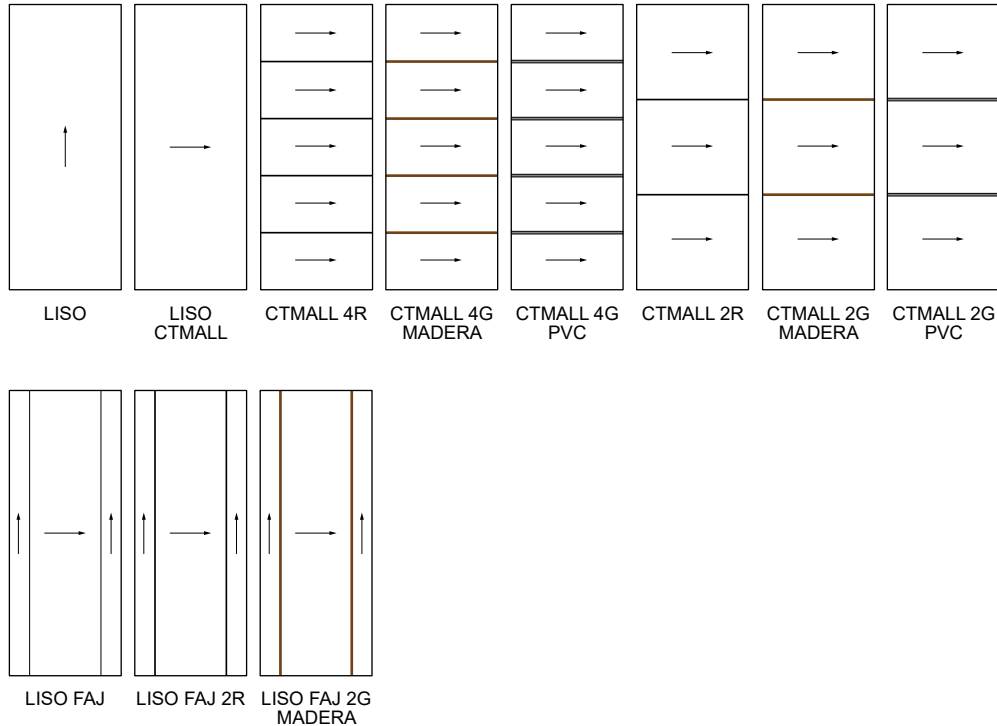

Secciones de paneles

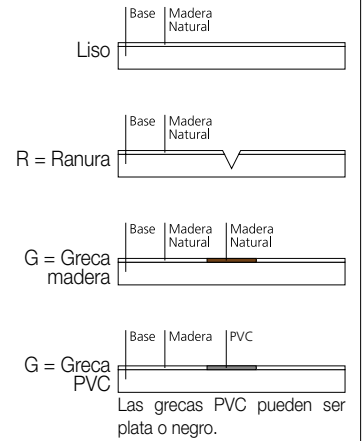

	SAPELLY	PINO	ROBLE	HAYA VAP	CEREZO	NOGAL
LISO	•	•	•	•	•	•
LIS CTMALL		•	•	•	•	•
LISO FAJ			•	•	•	•
CTMALL 4R		•	•	•	•	•
CTMALL 2R		•	•	•	•	•
LISO FAJ 2R			•	•	•	•
CTMALL 4G MADERA		•	•	•	•	•
CTMALL 2G MADERA			•	•	•	•
LISO FAJ 2G MADERA			•	•	•	•
CTMALL 4G PVC			•	•	•	•
CTMALL 2G PVC			•	•	•	•

3. Paneles

INTERIOR

Serie CLÁSICA LACADO BLANCO

Paneles de madera pantografiados para uso en interior.

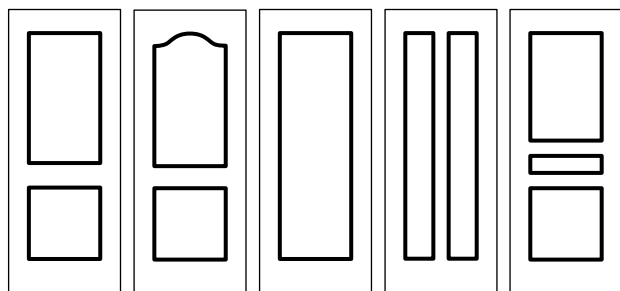

2C SPROV 1PR 2BR 3BR

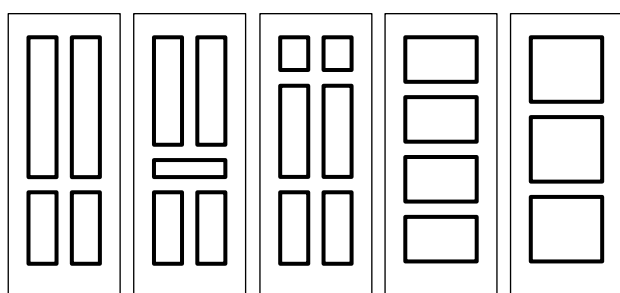

4BR 5BR 6BR 4CR 3CR

Secciones de paneles

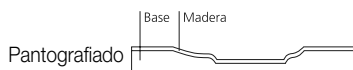

LACADO BLANCO

2C	•
SPROV	•
1PR	•
2BR	•
3BR	•
4BR	•
5BR	•
6BR	•
4CR	•
3CR	•

EXTRAS

Lacado otro Ral

Serie CONTEMPORÁNEA LACADO BLANCO

Paneles de madera pantografiados para uso en interior.

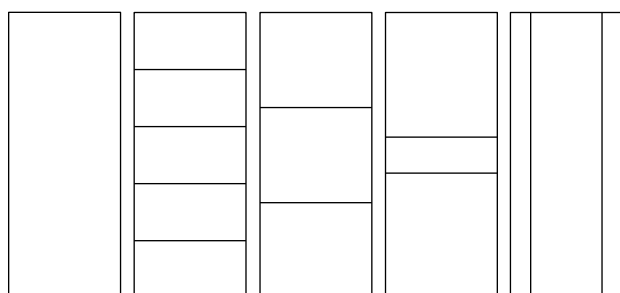

LISO 4R 2R 2RC 2RV

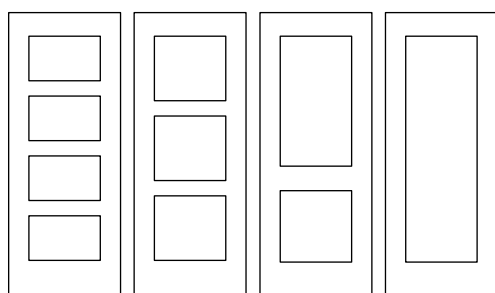

4C LISO 3C LISO 2C LISO 1C LISO

Secciones de paneles

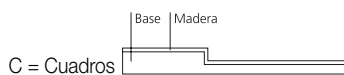

LACADO BLANCO

LISO	•
4R	•
2R	•
2RC	•
2RV	•
4C LISO	•
3C LISO	•
2C LISO	•
1C LISO	•

EXTRAS

Lacado otro Ral

3. Paneles

EXTERIOR

Paneles de acero galvanizado para uso en exterior (intemperie).

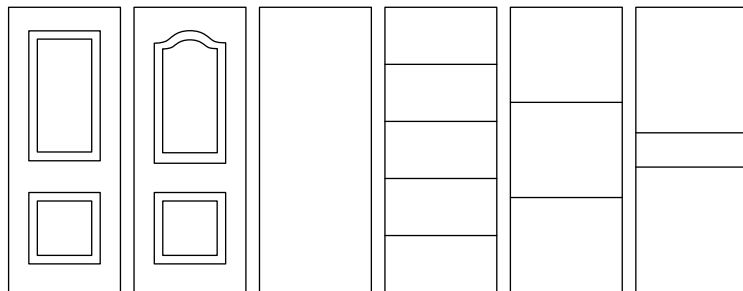

2C* SPROV* LISO 4R 2R 2RC

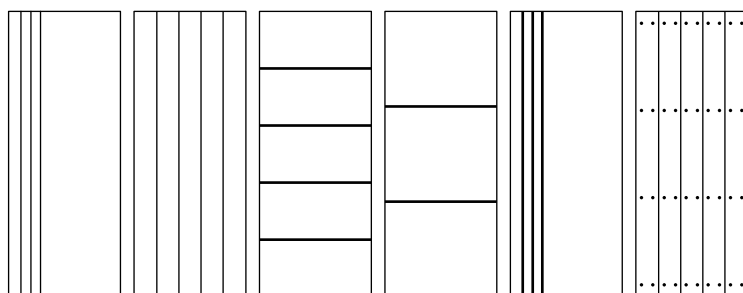

3RV RV 4G 2G 3GV RÚSTICO

Secciones de paneles

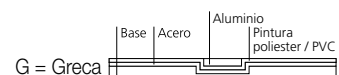
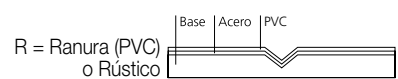
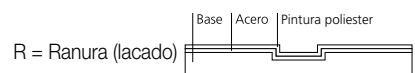
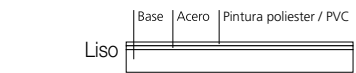
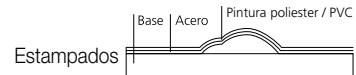

Las grecas metálicas pueden ser plata, bronce, oro o negro.



PVC WENGUÉ PVC HAYA PVC NOGAL PVC ROBLE PVC SAPELLY NEGRO TEXT. BLANCO MATE NOIR SABLE MARRÓN TEXT. PLATA MATE RAL 7016

2C*			•	•	•	•	•	•	•	•	•
SPROV*			•	•	•	•	•	•	•	•	•
LISO	•	•	•	•	•	•	•	•	•	•	•
4R	•	•	•	•	•	•	•	•	•	•	•
2R	•	•	•	•	•	•	•	•	•	•	•
2RV	•	•	•	•	•	•	•	•	•	•	•
3RV	•	•	•	•	•	•	•	•	•	•	•
RV	•	•	•	•	•	•	•	•	•	•	•
4G	•	•	•	•	•	•	•	•	•	•	•
2G	•	•	•	•	•	•	•	•	•	•	•
3GV	•	•	•	•	•	•	•	•	•	•	•
RÚSTICO			•	•							

EXTRAS

Otros Ral

Lacado C4

A close-up photograph of four cylindrical metal bolts or screws arranged vertically on a white, slightly textured surface. The bolts are made of a polished metal, likely stainless steel, and show some signs of use. The lighting is bright, creating highlights on the top surfaces of the bolts and casting soft shadows. The background is a plain white surface, and the overall composition is clean and technical.

Cerradura

4. Cerradura

PUNTOS DE ANCLAJE

La puerta puede llevar 3 puntos o 5 puntos de anclaje.

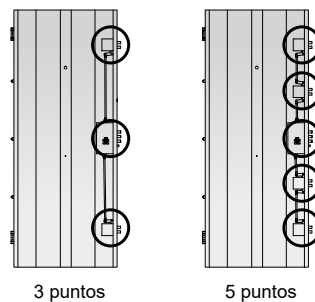

CERRADURAS

Estándar

Cerradura de seguridad estándar incluida en la estructura.



Servicio

Cerradura de doble cilindro.

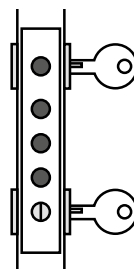

Abrepuertas eléctrico

Abre y cierra el resbalón. Requiere corriente alterna 12V. El pasacables se sitúa a 1,60 m en el lado de la bisagra.

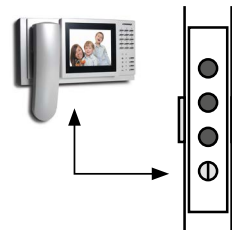

Engranajes (silenciosa)

Con esta cerradura se eliminan los sonoros golpes de mecanismos al rodar la llave.

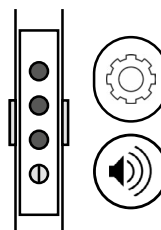

4. Cerradura

Antipánico con manivela

Accionando la manivela se desbloquea la cerradura. Orientada para puertas que siempre permanecen cerradas por uso esporádico. Certificación apta para puertas cortafuego.

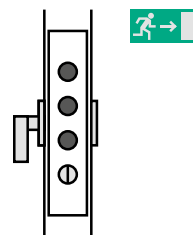

Antipánico con barra

Accionando la barra se desbloquea la cerradura. Preparada para colocar en salidas de emergencia. **Irà montada en una puerta TIRARE.**

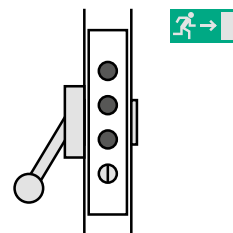

4. Cerradura

SISTEMAS INTELIGENTES

Sistema d-smart

Dispositivo para hacer la cerradura inteligente y poder controlar la puerta desde un smartphone o tablet. **Requiere cerradura de engranajes** y corriente eléctrica. El pasacables se sitúa a 1,60 m en el lado de la bisagra.

D-SMART

D-smart 2.0 alimentado con teclado plata

ACCESORIOS

Lector biométrico Fingerprint a batería

Lector transponder Tag Myfare a batería



Sistema D-Smart



Lector biométrico



Lector transponder

Sistema Tedee

Dispositivo que transforma la cerradura en automática e inteligente, con control desde la aplicación de su smartphone o su reloj inteligente a través de la tecnología Bluetooth. **Requiere cilindro de 30-65.**

PLATA MATE NEGRO MATE

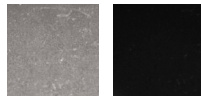

TEDEE

Tedee con adaptador

PLATA

NEGRO

•

•

ACCESORIOS

Bridge

Teclado numérico

Smart Relé BleBox

Dry Contact



Sistema Tedee



Bridge



Teclado numérico



Smart Relé BleBox



Dry Contact

4. Cerradura

ESCUDO DE PROTECCIÓN

Estándar

Escudo de protección estándar incluido en la estructura.

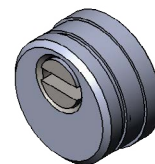

Antiextracción

Escudo de protección antiextracción.

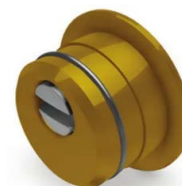

Magnético

Escudo de protección con llave magnética. No es compatible con el escudo antiextracción.

Prestaciones: **anti-ganzúa, anti-bumping, anti-cinceles, anti-taladro** y **Anti-ácido**.



Manillería



5. Manillería

MANILLERÍA

La manillería incluye pomo, manivela y mirilla. En caso de no querer mirilla indicar en el pedido.

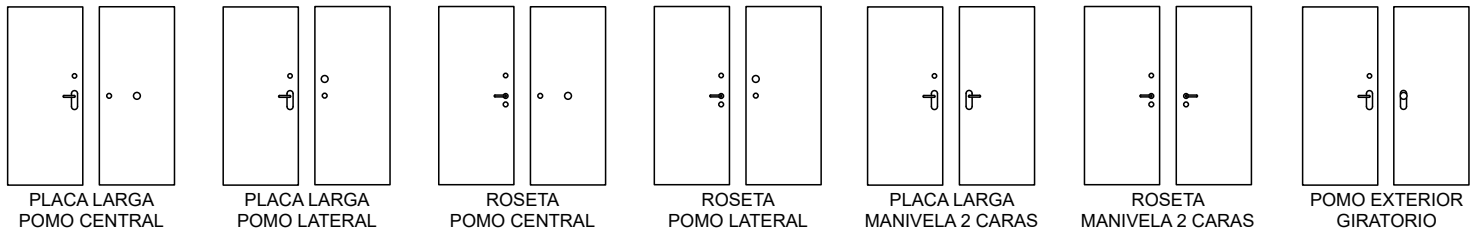

Manillería redonda



MANILLERÍA	PLATA	BRONCE	ORO	NEGRO
Placa larga y pomo central	•	•	•	•
Placa larga y pomo lateral	•	•	•	•
Roseta y pomo central	•	•	•	•
Roseta y pomo lateral	•	•	•	•
Placa larga y manivela a las 2 caras (sin pomo)	•	•	•	•
Roseta y manivela a las 2 caras (sin pomo)	•	•	•	•
Pomo exterior giratorio con función de manivela	•	•	•	•

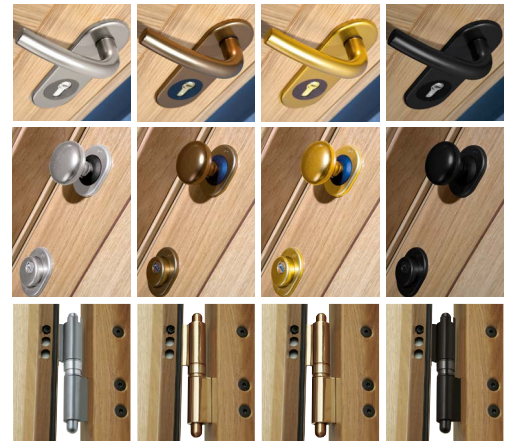

Manillería cuadrada

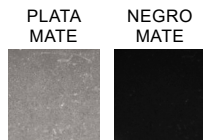

MANILLERÍA	PLATA	NEGRO
Placa larga y pomo central	•	•
Placa larga y pomo lateral	•	•
Roseta y pomo central	•	•
Roseta y pomo lateral	•	•
Placa larga y manivela a las 2 caras (sin pomo)	•	•
Roseta y manivela a las 2 caras (sin pomo)	•	•
Pomo exterior giratorio con función de manivela	•	•

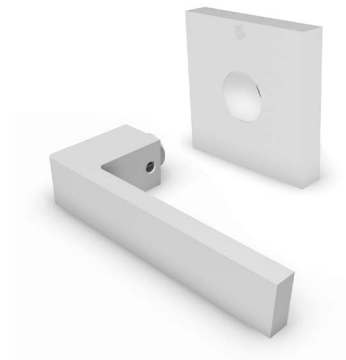

5. Manillería

MANILLONES

Manillón

Manillón acero inoxidable modelo recto.

PLATA
MATE

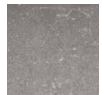

NEGRO
MATE



MANILLÓN	PLATA	NEGRO
Manillón de 400 mm	•	
Manillón de 1000 mm	•	•
Manillón de 1600 mm	•	•



Manillón HandsFree

Manillón acero inoxidable modelo recto, permite al usuario desbloquear la puerta de entrada sin tener que utilizar la mano.

PLATA
MATE

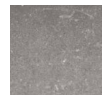

MANILLÓN	PLATA
Manillón de 1000 mm	•
Manillón de 1600 mm	•





Cilindro

6. Cilindro

Cilindro K2

Cilindro de perfil europeo serie K2.

Prestaciones: **anti-taladro** y **anti-ganzúa**.

CILINDRO
K2 (30-60)
K2 (30-30) con pomo interior*
K2 (30-60) llaves iguales
K2 (30-30) con pomo interior de llaves iguales*
K2 (40-60) puerta tirare
K2 (40-70)

* (pomo plata, oro, bronce o negro)



Cilindro k2 sencillo



Cilindro k2 con pomo

Cilindro EVO K22

Cilindro de alta seguridad de **doble embrague**.

Prestaciones: **anti-ganzúa**, **anti-bumping**, **anti-extracción**, **anti-rotura** y **anti-taladro**.

CILINDRO
EVO K22 (30-60)



Cilindro EVO k22 sencillo

Cilindro EVO K64

Cilindro de alta seguridad de **doble embrague**.

Prestaciones: **anti-ganzúa**, **anti-bumping**, **anti-extracción**, **anti-impressioning**, **anti-rotura** y **anti-taladro**.

CILINDRO
EVO K64 (30-60)
EVO K64 (30-30) con pomo interior*
EVO K64 (30-60) llaves iguales
EVO K64 (30-30) con pomo interior de llaves iguales*
EVO K64 (30-65) sistema Tedee
EVO K64 (40-60) puerta tirare
EVO K64 (40-70)

* (pomo plata, oro, bronce o negro)



Cilindro EVO k64 sencillo



Cilindro EVO k64 con pomo

6. Cilindro

Sistema TANDEM

El sistema TANDEM es un juego de dos bombillos amaestrados para cerraduras de servicio.

La llave A puede abrir ambos cilindros, y la llave B solo uno.

CILINDRO

2 cilindros EVO K64 (30-60)

2 cilindros EVO K64 (30-30) con pomo interior*

* (pomo plata, oro, bronce o negro)

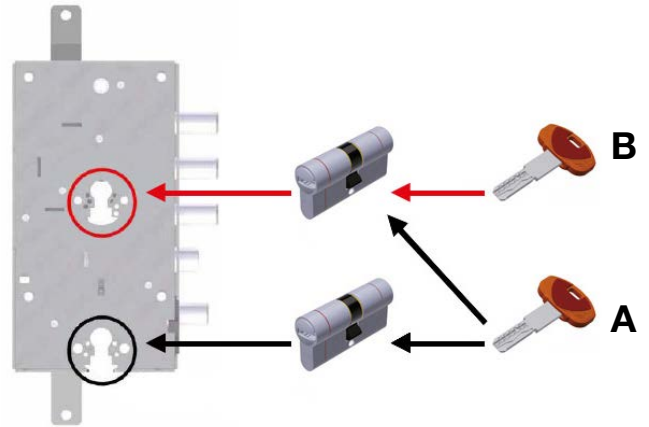

Cilindro Champions PRO llave de servicio

Cilindro de llave de servicio de **dobles embrague**.

Prestaciones: **anti-ganzúa**, **anti-bumping**, **anti-rotura** y **anti-impresioning**.

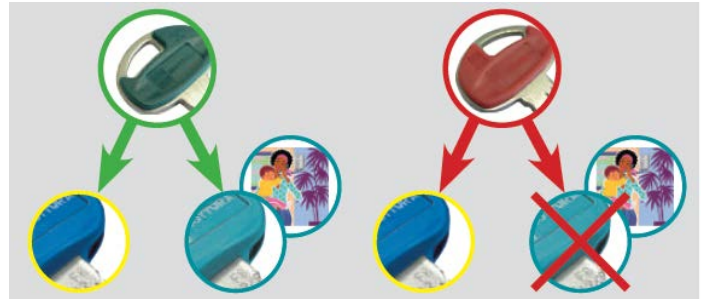

KESO 8000 Ω² ULTRA

Cilindro de alta seguridad ultra premium de **dobles embrague**.

Prestaciones: **anti-ganzúa**, **anti-topolino**, **anti-bumping**, **anti-extracción**, **anti-rotura**, **anti-taladro** y **protector antifresado** de rotor y de cuerpo y puente.





Accesorios

7. Accesorios

ACCESORIOS

Kit mirilla digital a color con wifi

Cámara con wifi incorporada en mirilla de gran angular, totalmente instalada en la puerta.



Muelle cierrapuertas mecánico

Muelle batiente mecánico.

CIERRA PUERTAS

Cierrapuertas mecánico TS1500

Cierrapuertas mecánico TS1200



Muelle cierrapuertas automático

Muelle batiente automático, programable sin sensores de presencia en modelo básico totalmente instalado en la puerta. **Requiere sistema D-Smart.** La programación la hará el fabricante.





Fijos

8. Fijos

Medidas en mm
Tolerancias +/- 3 mm

			Cristal visto	Hueco de obra	Pared exterior terminada	Solape interior
ANCHO	Pta 724	Sin fijo		836	736	875
		1 fijo lateral	291	1280	1180	1319
			416	1405	1305	1444
		2 fijos laterales	291	1724	1624	1763
			416	1974	1874	2013
		Pta 764	Sin fijo		876	776
	1 fijo lateral		291	1320	1220	1359
			416	1445	1345	1484
	2 fijos laterales		291	1764	1664	1803
			416	2014	1914	2053
	Pta 804		Sin fijo		916	816
		1 fijo lateral	291	1360	1260	1399
			416	1485	1385	1524
		2 fijos laterales	291	1804	1704	1843
			416	2054	1954	2093
		Pta 854	Sin fijo		996	866
	1 fijo lateral		291	1410	1310	1449
			416	1535	1435	1574
2 fijos laterales	291		1854	1754	1893	
	416		2104	2004	2143	
Pta 904	Sin fijo			1016	916	1055
	1 fijo lateral	291	1460	1360	1499	
		416	1585	1485	1624	
	2 fijos laterales	291	1904	1804	1943	
		416	2154	2054	2193	
	ALTO	Pta 1954	Sin fijo		2020	1960
1 fijo superior			291	2464	2404	2469
			416	2589	2529	2594
Pta 2014		Sin fijo		2080	2020	2085
		1 fijo superior	291	2524	2464	2529
			416	2649	2589	2654
Pta 2034		Sin fijo		2100	2040	2105
		1 fijo superior	291	2544	2484	2549
			416	2669	2609	2674
Pta 2134		Sin fijo		2200	2140	2205
		1 fijo superior	291	2644	2584	2649
			416	2769	2709	2774

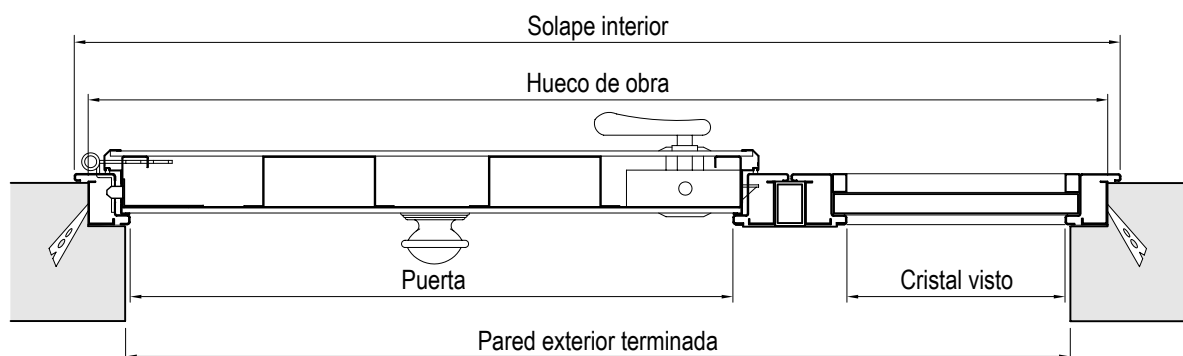

8. Fijos

CONFIGURACIONES

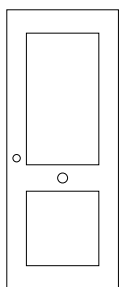

PUERTA SIN FIJOS

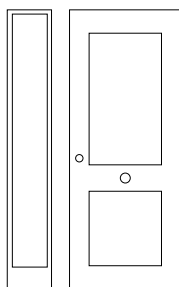

PUERTA CON UN FIJO LATERAL IZQUIERDO

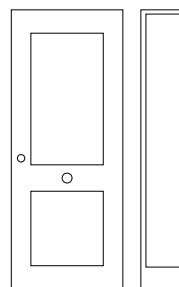

PUERTA CON UN FIJO LATERAL DERECHO

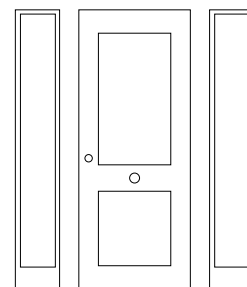

PUERTA CON DOS FIJOS LATERALES

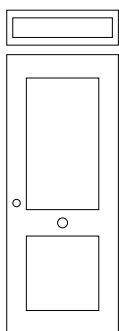

PUERTA CON FIJO SUPERIOR

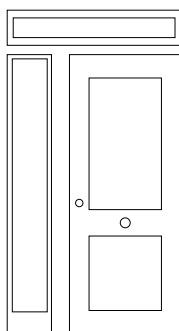

PUERTA CON FIJO SUPERIOR Y LATERAL IZQUIERDO

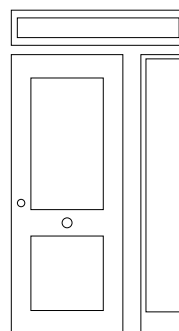

PUERTA CON FIJO SUPERIOR Y LATERAL DERECHO

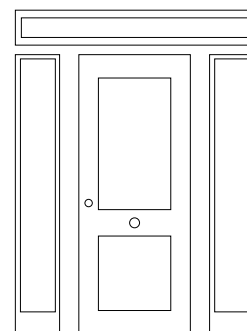

PUERTA CON FIJO SUPERIOR Y DOS FIJOS LATERALES

Acabados perfiles PVC



PVC

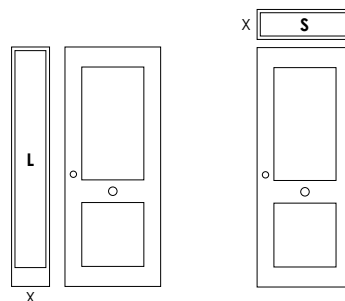

Acabados perfiles RAL estándar



RAL

MEDIDAS puertas con fijos

		Hueco de obra	Pared exterior terminada	
ANCHO mm		Cristal visto	Puerta ancho 804	
	sin fijo	916	816	Para puertas de ancho:
	1 fijo lateral	291	1360	724 → restar 80 mm.
		416	1485	764 → restar 40 mm.
	2 fijos laterales	291	1804	854 → sumar 50 mm.
			1704	904 → sumar 100 mm.
			1954	
ALTO mm		Cristal visto	Puerta alto 2034	
	sin fijo	2100	2040	Para puertas de alto:
	1 fijo superior	291	2544	1954 → restar 80 mm.
		416	2669	2014 → restar 20 mm.
			2609	2134 → sumar 100 mm.

Los fijos y la puerta van montados sobre el premarco metálico.

Las puertas con fijo perderán la homologación en materia de seguridad. Están preparados para cristal de 18 mm de grosor (**cristal no incluido**). Opción para cristal de hasta 24 mm de grosor (indicar en el pedido). Posibilidad de fijo ciego con paneles lisos o ranurados (consultar en fábrica).

A close-up photograph of two dark brown wood panels with a vertical grain. On the left side, a perforated metal strip is visible, featuring a series of oval-shaped holes. The background is a plain, light color.

**Tapetas-
kit molduras**

9. Tapetas

TAPETAS ACERO

Tapetas de acero galvanizado para uso en exterior (intemperie).

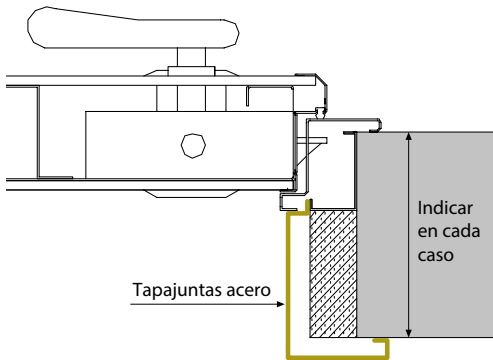
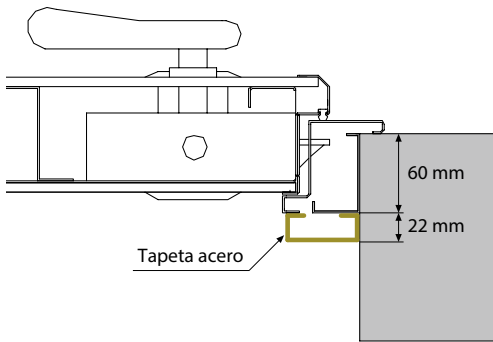

Acabados perfiles PVC



TAPETAS

Tapeta metálica metro lineal
Tapajuntas metálico metro lineal*

*Es necesario indicar el espesor del tabique.

Acabados perfiles RAL estándar



TAPETAS

Tapeta metálica metro lineal
Tapajuntas metálico metro lineal*
Tapeta metálica otros Ral
Tapajuntas metálico otros Ral*

*Es necesario indicar el espesor del tabique.

KIT MOLDURAS

Tapetas de MDF rechapado en madera natural para uso en interior, exclusivas de la cara exterior de la puerta.

Para cualquier puerta con medida estándar.

Cada Kit incluye 2,5 tiras de tapeta lateral y 2,5 tiras de tapeta frontal.

Tabique mm								
	SAPELLY	PINO	ROBLE	HAYA VAP	CEREZO	NOGAL	BLANCO	NEGRO
130	•	•	•	•	•	•	•	•
140	•	•	•	•	•	•	•	•
150	•	•	•	•	•	•	•	•
160	•	•	•	•	•	•	•	•
170	•	•	•	•	•	•	•	•
180	•	•	•	•	•	•	•	•
200	•	•	•	•	•	•	•	•
210	•	•	•	•	•	•	•	•
220	•	•	•	•	•	•	•	•

A close-up photograph of a cardboard box. The top surface is a smooth, light brown cardboard. A blue rectangular label is affixed to the top, with some white text and a barcode-like pattern, though it is out of focus. The bottom edge of the box shows the characteristic fluted, corrugated structure of the cardboard. The lighting is soft and even, highlighting the textures of the different materials.

Embalaje

10. Embalaje

Embalaje individual



Pallet de embalaje de premarcos



Pallet de embalaje de puertas



Pedido puerta sin fijos

CLIENTE

ref. CLIENTE

Unidades

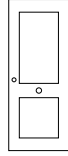

Ver pág. 3

Ubicación | EXTERIOR INTERIOR

Apertura | DERECHA IZQUIERDA

Medida paso libre | ANCHO: 724 764 804 854 904 ALTO: 1954 2014 2034 2134

MEDIDA ESPECIAL

HUECO DE OBRA

1. Tipo de instalación

Ver pág. 5-6

Instalación | PREMARCO METÁLICO CON PLETINA PREMARCO MIXTO ^{TABIQUE} PREMARCO SOLO METÁLICO MARCO DIRECTO MARCO PASILLO | Opcional PARED DE YESO

2. Estructura

Ver pág. 8

Modelo | BASIC BASIC+ S S+ F30 FS30 FS30+ F60 FS60 FS60+ STORE

Acabado perfilera | PVC RAL

3. Paneles

Ver pág. 10-13

Panel frontal Panel trasero

4. Cerradura

Ver pág. 15-18

Puntos de anclaje | 3 PUNTOS 5 PUNTOS Cerradura | ESTÁNDAR SERVICIO ABREPUERTAS ELÉCTRICO ENGRANAJES Escudo de protección | ESTÁNDAR ANTIEXTRACCIÓN MAGNÉTICO
ANTIPÁNICO CON MANIVELA (solo 3 ptos) ANTIPÁNICO CON BARRA (solo 3 ptos) SISTEMA D-SMART (Necesita cerr. engranajes) SISTEMA TEDEE

5. Manillería y accesorios

Ver pág. 20-26

Manillería ^{pág. 18} |

Forma y acabado | REDONDA: CUADRADA:

Manillón ^{pág. 19} | SENCILLO: 400 MM 1000 MM 1600 MM HANDSFREE: 1000 MM 1600 MM

Cilindro ^{pág. 21} | K2 EVO K22 EVO K64 SERVICIO KESO | Opcional CON POMO INTERIOR

Mirilla ^{pág. 23} | CON MIRILLA SIN MIRILLA MIRILLA DIGITAL CON WIFI

6. Tapetas-kit molduras

Ver pág. 31

Tapetas | TAPETAS METÁLICAS TAPAJUNTAS METÁLICOS ^{TABIQUE} KIT MOLDURAS SIN TAPETAS

Embalaje | CAJA DE EMBALAJE (solo en puerta unitaria)

Observaciones

Pedido puerta con fijos

CLIENTE

ref. CLIENTE

Unidades

Ver pág. 3

Ver pág. 28

Apertura | DERECHA | IZQUIERDA

Medida paso libre fijo | LATERALES: 291 416

SUPERIOR: 291 416

Medida paso libre hoja | ANCHO: 724 764 804 854 904 | ALTO: 1954 2014 2034 2134

MEDIDA ESPECIAL

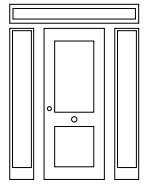

HUECO DE OBRA

1. Tipo de instalación

Ver pág. 5-6

Instalación | PREMARCO METÁLICO CON PLETINA | Opcional PARED DE YESO

2. Estructura

Ver pág. 8

Modelo | BASIC | BASIC+ | S | S+

Acabado perfilera PVC | NOGAL | WENGUÉ | ROBLE | HAYA | SAPELLY

RAL | NEGRO TEXT. | BLANCO MATE | NOIR SABLÉ | MARRÓN TEXT. | PLATA MATE | RAL 7016

OTROS RAL

3. Paneles

Ver pág. 10-13

Panel frontal

Panel trasero

4. Cerradura

Ver pág. 15-18

Puntos de anclaje | 3 PUNTOS | 5 PUNTOS | Cerradura | ESTÁNDAR | SERVICIO | ABREPUERTAS ELÉCTRICO | ENGRANAJES | Escudo de protección | ESTÁNDAR | ANTIEXTRACCIÓN | MAGNÉTICO

ANTIPÁNICO CON MANIVELA (solo 3 ptos) | ANTIPÁNICO CON BARRA (solo 3 ptos) | SISTEMA D-SMART (Necesita cerr. engranajes) | SISTEMA TEDEE

5. Manillería y accesorios

Ver pág. 20-26

Manillería pág. 20 | PLACA LARGA POMO CENTRAL | PLACA LARGA POMO LATERAL | ROSETA POMO CENTRAL | ROSETA POMO LATERAL | PLACA LARGA MANIVELA 2 CARAS | ROSETA MANIVELA 2 CARAS | POMO EXTERIOR GIRATORIO

Forma y acabado REDONDA: | PLATA | BRONCE | ORO | NEGRO

CUADRADA: | PLATA | NEGRO

Manillón pág. 21 | SENCILLO: 400 MM | 1000 MM | 1600 MM | PLATA | NEGRO | HANDSFREE: 1000 MM | 1600 MM | PLATA

Cilindro pág. 23 | K2 | EVO K22 | EVO K64 | SERVICIO | KESO | Opcional CON POMO INTERIOR

Mirilla pág. 26 | CON MIRILLA | SIN MIRILLA | MIRILLA DIGITAL CON WIFI

6. Tapetas

Ver pág. 31

Tapetas | TAPETAS METÁLICAS | TAPAJUNTAS METÁLICOS TABIQUE | KIT MOLDURAS | SIN TAPETAS

Embalaje | CAJA DE EMBALAJE (solo en puerta unitaria)

Observaciones



ACORAVAL

C/ Emilia Pardo Bazán, 38 · 46970
Alaquàs · Valencia · España
Tel. +34 961 503 407 · Fax. +34 96 150 07 40
info@acoraval.com · www.acoraval.com